



8111760

SUP'AIR Noir Mat



LES + PRODUITS

- Séchage ultra-rapide
- Très faible consommation d'énergie
- Compact
- Excellent rapport qualité /prix
- Remplacement facile d'un sèche-mains existant

Sèche-Mains SUP'AIR noir mat avec un séchage ultra rapide et une faible consommation électrique. Adapté à une fréquentation forte.

MADE IN
FRANCE



JVD Spain
jvd.es

-

JVD France
jvd.fr

-

JVD Singapore
jvd.sg

-

JVD Mexico
jvd.mx

8111760

SUP'AIR Noir Mat



CARACTÉRISTIQUES

Matériau	ABS
Couleur	Noir Mat
Temps de séchage (s)	10-15s
Niveau sonore (dB) (mesuré à 1m en face l'appareil)	75
Vitesse de sortie de l'air (m/s)	90
Débit d'air (m³/h)	130
Température de sortie d'air (°C)	40
Sécurité en cas de dysfonctionnement	Oui
Filtre	Filtre Anti-bactérien (Option)
Anti-vandalisme	Oui
Eclairage de la zone de séchage	Oui

ÉLECTRICITÉ

Puissance en fonctionnement (W)	600
Alimentation	220-240V
Fréquence (Hz)	50
Puissance en veille (W)	2.2000
Type de détection	Infrarouge
Vitesse de rotation du moteur (tr/min)	24000
Type de moteur	Brushed AC

DIMENSIONS

Hauteur (mm)	292
Largeur (mm)	215
Profondeur produit (mm)	193
Poids (kg)	3.4200

DIMENSIONS COLIS

Hauteur (mm)	205
Largeur (mm)	220
Profondeur (mm)	295
Poids (kg)	3.7300

DESSIN TECHNIQUE

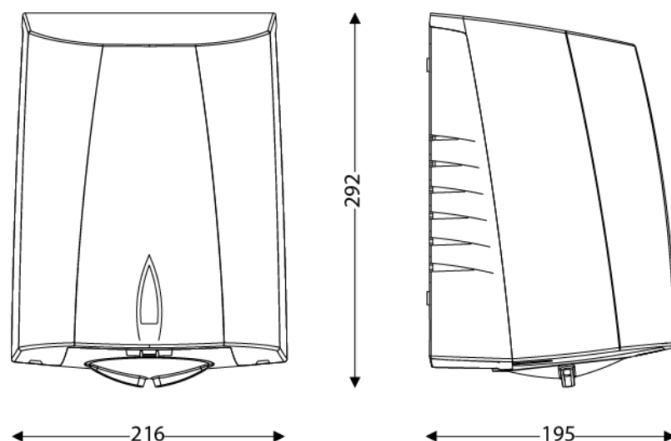

HAUTEURS D'INSTALLATION RECOMMANDÉES

- Hauteur d'installation Homme (cm) : 130
- Hauteur d'installation Femme (cm) : 125
- Hauteur d'installation Enfant (cm) : 120
- Hauteur d'installation PMR (cm) : 100

